

Truepress Jet 2500 UV

ワイドフォーマットUVインクジェットプリントシステム

このUVインクジェットが、
印刷ビジネスを変える

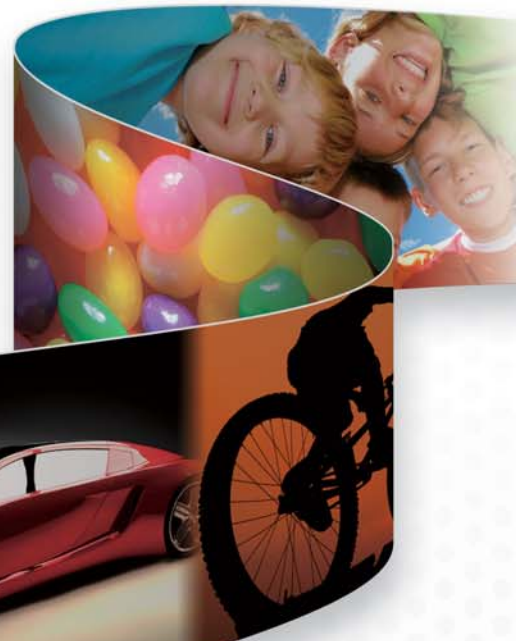

世界初、シースルーグラフィックスオフライン搭載！
Truepress Jet2500UV
は、英国コントラビジョン社との
コラボレーションにより、UVイン
クジェットで世界で初めて、シー
スルーグラフィックス自動生成
機能を搭載しました。

印刷ビジネスシーンに新たな可能性

— 長年にわたる印刷技術とUVインクジェットテクノロジーがここに結実 —

Truepress Jet2500UVは、多様な用途に応えるワイドフォーマットUVインクジェットプリントシステムです。最高出力解像度1,500dpiによる高画質と、最高印刷速度67.5m²/h^{*}の生産性を併せ持ち、印字幅は2,500mmまで対応。1台でフラット&ロールの両基材が使用可能です。

※：300Lドラフトモード時



ロール基材使用時
※ロールユニットはオプションです。

See Through Graphics

NEW シースルーグラフィックス

シースルーグラフィックスでインパクトのある視覚効果を演出

シースルーグラフィックスは、店舗や公共交通機関（バスや電車など）のガラスウインドウなどに印刷したフィルムを貼り、演出する広告手法の一つです。透明基材に一定の透明部分を残して印刷することで、ウインドウとしての役割を妨げることなく、広告を表示する機能を両立することが可能です。従来のシースルーグラフィックスでは不可能とされていた、表裏で異なる画像の表示が可能。これにより、室内外の明るさの変化にあわせ、異なる表情の広告が演出できます。

- ウィンドウ広告で視界を妨げることなく2倍の広告効果
- 双方向から別のビジュアルを表示してシースルーと広告効果を両立
- 周囲の明るさに応じ、異なる表情の広告を演出

複雑なデータ作成は不要
シースルーのデザインデータを自動的に生成

シースルーグラフィックスは、デザインデータ上にドットやスリットの無印刷部分を配置して作成します。シースルーグラフィックスオプションを使用すると、目的に合わせてドットやスリットの種類、開口率等を選択でき、これに基づきドットやスリット箇所を自動生成、従来どおり、ポスターや広告のグラフィックデータを準備するだけでシースルーグラフィックスの印刷が可能です。

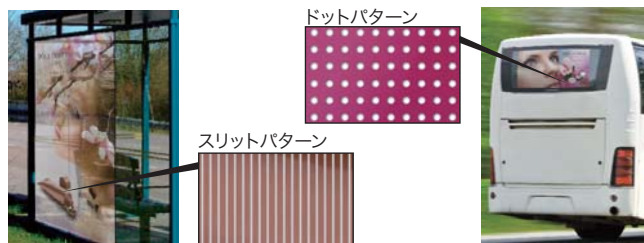

昼・歩道側から



夜・歩道側から



昼・ストア内から



夕方・ストア内から

シースルーグラフィックス活用例

シースルーグラフィックスとマルチレイヤーによる両面描画を組み合わせた活用例です。採光を損なうことなく広告用スペースを2倍に拡大し、来店者と一般歩行者それぞれに対し、異なるメッセージの訴求が可能です。さらに夜間は、歩道を行き交う人にポスターの存在を意識させることなくストア内部のディスプレイが披露されるため、ウインドウの広告スペースの効率化を訴求するとともに、昼と夜で表情を変える従来にないユニークで魅力的な空間を演出します。

エコにも効果

窓ガラスへのウィンドウフィルムの施工は、電力消費量やCO₂排出量の削減にも効果的で、省エネ対策としても注目されています。シースルーグラフィックスは、宣伝効果と省エネを両立させるツールとして期待されています。



フラット基材使用時

高画質

高生産性

高信頼性

多様性

Multi Layer マルチレイヤー

マルチレイヤー機能は、複数層の画像を一度にプリントする機能です。これにより、表裏両面で異なる画像を表示したウィンドウフィルムの制作などが簡単に実施できます。

※対象基材は透明PETや透明アクリルボード、カラーボード等になります。

各種両面ウィンドウフィルム

- ホワイトレイヤーを挟んで、最上層と最下層が異なる画像をプリントしたウィンドウフィルム。どちらの面からも正像で見えるため、異なる文字やデザインのレイアウトが可能です。(5レイヤー)
- ホワイトレイヤーを挟んで、最上層と最下層が同じ画像をプリントしたウィンドウフィルム。同じデザインデータを表裏の各層にプリントします。(3レイヤー)



表側から



裏側から

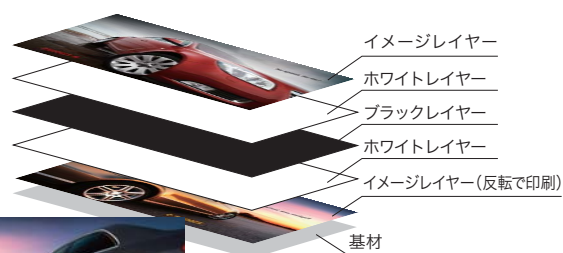

内照式ダイナイト看板

ホワイトレイヤーを挟んで、最上層と最下層に同じデザインをプリントします。最下層は半調程度に濃度を変えてプリントすることで、昼間（外部からの反射光）と夜間（バックライトによる透過光）で、同様の見え方となるダイナイト看板が可能です。(3レイヤー)

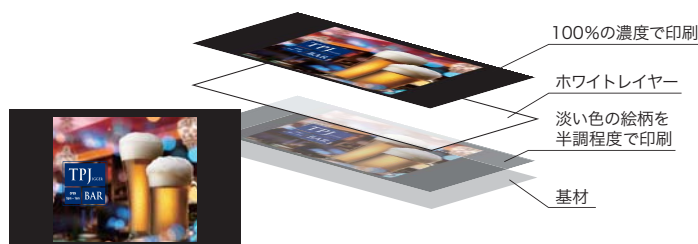

トリックバックリット

内照式パネルと組み合わせ、特殊な効果を生み出すトリックバックリット。照明OFFの場合、反射光により最前面のイメージレイヤーが表示されます。照明をONにすると、バックライトによりマスキレイヤーに印刷された文字や模様が浮き上がります。昼夜で異なるデザイン効果を生み出し、屋外広告に最適です。



先進の技術と機能で、さまざまな用途・条件に対応。 その可能性は無限に広がります。

大型広告看板やシート看板をはじめ、横断幕、懸垂幕、のぼり旗、タペストリー、バックリット、POPディスプレイ、ポスター、バナー、フリーターキング（車両マーキング）など、広告宣伝の用途からサイン・ディスプレイ用途に展開が可能です。また、室内壁紙や壁面パネルなどの屋内装飾・内装材料関連、建築用シートや建装材などの屋外装飾、駅構内の案内図や時刻表など、さまざまな分野への用途が考えられます。また、紙やボードのほか、PET・塩ビ・アクリルはもちろんアルミ・ステンレスなどの金属、ガラス、木材、石材など、応用範囲は無限に広がります。



高品質・高精度な画質は、 ポスターやバックリットに最適

1,500dpiの高解像度や独自の高画質スクリーニング、小液滴多値ヘッドなど、高品質・高精度を実現する各種機能は、ポスターやバックリット、POPディスプレイなど、写真品質を要求される用途に威力を発揮します。



屋外ポスター



バックリットパネル



ホワイトインクの使用で、 ビジネスの幅がさらに広がります

ホワイトインク（オプション）を使用すると、Truepress Jet2500UVによるアプリケーションが大幅に拡大します。

透明基材をはじめ、色付き基材やアルミなどの金属基材への描画も、ホワイトインクを併用することで高品質な印刷を実現します。

またウィンドウフィルムなどの透明基材にホワイトインクだけで描画することも可能です。これまでカットシートでは対応が難しかった、滑らかなグラデーションも自在に再現できます。

クライアントへの新たなビジネス展開をバックアップします。



ウィンドウフィルム



高速印刷で大サイズのビルボードやラッピングプリントもスピーディーに出力

高出力・高精細リニアモーター／リニアスケールの採用により、最高印刷速度 $67.5\text{m}^2/\text{h}$ を実現。大サイズのビルボードやバナー、ラッピングプリントなどの印刷物も高速で出力します。また、ロール基材は最長50mまで対応可能ですので、大サイズのジョブや複数ジョブの連続出力に威力を発揮します。



店内バナー



カーラッピング

example



豊富な基材、サイズに対応 この1台で多様な用途にお応えします

フラット／シート／ロールなどの基材に対応し、看板や什器、壁紙、パネル、建築材、案内図などあらゆる分野に用途は広がります。ロール基材の場合、最長50mまで出力が可能。シート基材の場合、幅 2.5m ×長さ 1.3m ×厚さ 50mm が最大ですが、オプションテーブルの追加により、さらに長い基材にも対応できます。また、ダンボールガイドオプション*との併用で、反りの生じやすい段ボール基材などにも安定した印刷結果を提供します。印字されたフィルムなどをラミネート加工するよりも制作スピード、コスト削減などに効果的です。



広告パネル



段ボールプリント



※ ダンボールガイドオプション

反りの生じやすい段ボール基材は、反りや変形が原因で印刷が困難でした。

このオプションを使用することで、基材を安定的に搬送することが可能となり、段ボール基材へもダイレクトに印刷できます。

先進のテクノロジーと使い易さへのこだわり。 印刷製版で培ったノウハウが、あらゆるニーズにお応えします。

小液滴多値ヘッドと高画質スクリーニングによる優れた階調表現

多階調ヘッドの採用により、液滴サイズを多階調に制御。従来の2階調ヘッドに比べ中間領域での階調表現性に優れ、ライトからシャドウまで粒状性をおさえたなめらかな再現が可能です。また、CMYKインクにLc・Lmのインク（オプション）をプラスした6色で印刷することで、とくにライト域でよりなめらかな階調表現が可能となります。

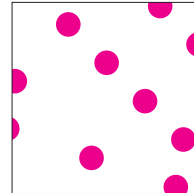

4色インキ&2階調ヘッド

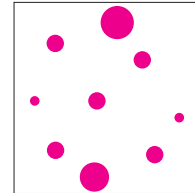

4色インキ&多階調ヘッド

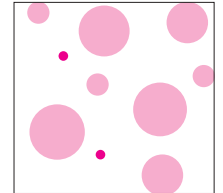

6色インキ&多階調ヘッド

幅広い表現力・適応力を実現 Truepress ink

● 曲げや折りに強いフレキシブルインク
インクは、SCREENオリジナル高彩度フレキシブルUVインクを使用。従来UVインクの課題であった『曲げに弱い』という課題を解決し、ターポリンやラッピング素材など、施工時に曲げや伸長加工が必要な基材にも対応します。

● ホワイトインクで幅広い基材に対応
ホワイトインク（オプション）は、色付き基材や透明の基材など、広範囲のアプリケーションへの対応を可能にします。ウインドウを飾るサインや金属性プレートへの印刷時に効果を発揮、基材を選ばず、高彩度なカラー印刷を提供します。

● Lc、Lmの使用で、さらに高品質を実現
Y、M、C、Bkの標準4色に加え、オプションでLc（ライトシアン）、Lm（ライトマゼンタ）をご用意。ライト系インクの併用で、ワイドフォーマットグラフィック市場におけるフォト品質を提供します。

※インクの安定性は使用する基材によって異なります。基材によっては、アンダーコートやオーバーコートが必要な場合があります。

オートクリーニングで連続印刷を実現

洗浄液を自動でノズルヘッドに噴射・乾燥させるオートクリーニング機能を搭載。始業時や終業時にコントローラーのメンテナンス画面で指示するだけで、インクミストなどのノズル詰まり

の原因を一定間隔で自動洗浄し、トラブルを未然に防ぎます。ロールユニットとの併用では、ノンオペレーションで長時間にわたる連続印刷が可能になり、作業の効率アップにつながります。



高精度なプルーフが生産性向上に貢献

高精度なプルーフシステムの導入は、出力前の仕上がり確認を可能とし、Truepress Jet2500UVの稼働率向上につながります。

「LabProof SE」は汎用プリンターを活用し、高いカラーマッチング精度をもつカラープルーフリングシステム。

「Labproof SE」との併用で、Wasatch RIPから出力したProof用データを用い、安価なランニングコストによるプルーフ環境を構築します。LabProof SEとの運用で、ターゲット印刷物に極めて近いプルーフ出力が可能になります。

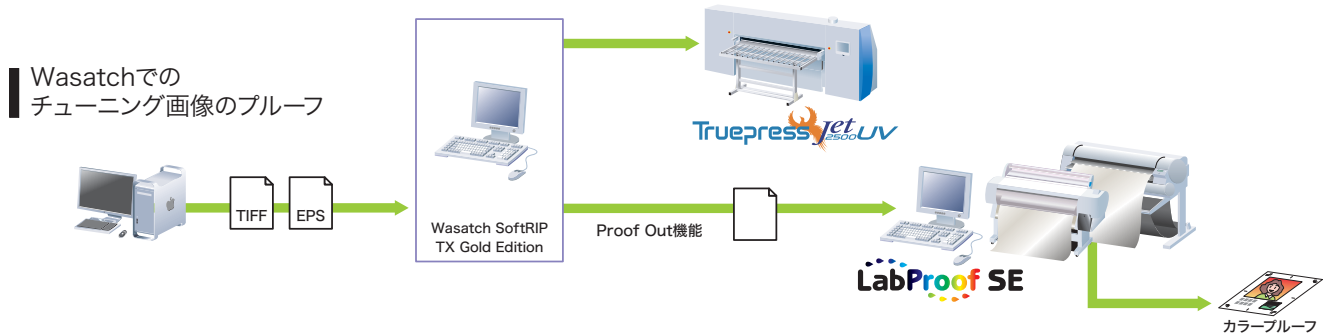

「Wasatch SoftRIP TX Gold Edition」を採用

RIP処理には、サイン業界向けに実績のあるWasatch SoftRIPを採用。当社の開発したスクリーニングを搭載したオリジナルバージョンです。

ICCプロファイルによるカラーマッチングだけでなく、測色機をオンライン接続してプリンターの濃度補正やリニアライゼーションも簡単にできます。

また、テキスト機能により画像の繰り返し出力も可能です。

イーजीオペレーション

コントローラーは、タッチパネルによるイーजीオペレーション。

分かりやすいインターフェースの採用により、キーボードやマウスの操作がいらず、タッチパネルからすべての操作が行えます。



安心のリモートモニタリング機能

リモートモニタリング機能を搭載しているため、メンテナンスが必要な場合でも、サービスマンが遠隔地から状況確認でき、早急な対応に効果的です。

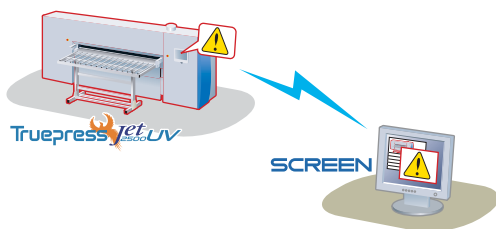

大容量インクタンク

各色ごと容量5ℓのインクタンクを備え、ロングランプリントを実現します。またインクのつぎ足しも可能で経済的です。

「人」と「環境」に優しいシステム

CEマークに加え、GS（欧州）、UL（北米）の安全規格を取得。VOC（揮発性有機化合物）排出規制に抵触しない低臭気UVインクを採用。大気汚染などの環境負荷要因にならない、「人」と「環境」に優しいシステムです。

製品仕様

■Truepress Jet2500UV 概要図(単位:mm)

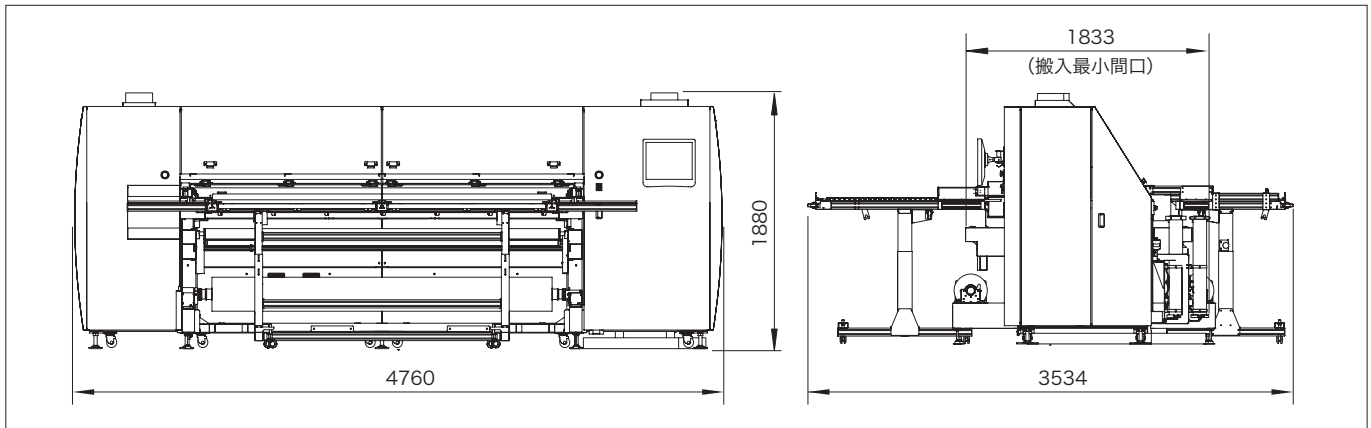

■Truepress Jet2500UV仕様

名 称	Truepress Jet2500UV
タ イ プ	UV硬化型フラット&ロールインクジェットプリントシステム
出 力 サ イ ズ	幅:最大 2,500mm、長さ:フラット 最大 1,300mm (標準時)、ロール 最大 50m
基 材 厚	フラット基材 最大 50mm、ロール基材 最大 1mm
出 力 解 像 度	最高 1,500dpi
印 刷 速 度	最高 67.5m ² /h (300Lドラフトモード)
R I P	Wasatch SoftRIP TX Gold Edition (SCREENオリジナルスクリーニング搭載)
イ ン ク	オリジナルフレキシブルUVインク (CMYK標準、Lc・Lm、ホワイトはオプション)
インクタンク容量	5ℓ/色
ヘ ッ ド	多値ピエゾオンデマンドヘッド
機 械 寸 法	4,760 × 3,534 × 1,880mm (幅 × 奥行* × 高さ) *テーブルを含む
質 量	2,300kg
電 源	1φ 2W 200 ~ 208V (50/60Hz), 20A 3φ 3W 200 ~ 240V (50/60Hz), 6ALc
オ プ シ ョ ン	シースルーグラフィック機能、ロールユニット、Lc・Lmインク、ホワイトインク 追加テーブル、IRカットフィルター、バッテリーBox、ロール基材用カート、シグナルタワー 簡易ロールオプション、大サイズボードオプション、ダンボールガイドオプション
使用条件環境	室温: 21~25°C (急激な温度変化のないこと) 湿度: 50~70% (結露しないこと)
適 合 規 格	CEマーキング、GSマーク、UL/cUL、EMC、FCC、RoHS指令

CiQM

Digital Communication for Image Quality Management

※コントラビジョン®は、英国コントラビジョン社の登録商標です。
 ※シースルーグラフィックスの商業目的の最終成果物の制作には、コントラビジョン社に対するライセンス料の支払いが必要となります。
 詳細は、同社のWebサイト (<http://www.contravision.com/>) をご参照ください。
 ※株式会社メディアテクノロジー ジャパンから本パテント料込みの基材も販売しております。

製品紹介ムービー、MSDSなどがご覧いただけます。

www.screen.co.jp/2500j

SCREEN

株式会社メディアテクノロジー ジャパン

〒102-0074 東京都千代田区九段南2-3-14 靖国九段南ビル

<http://www.mtjn.co.jp/>

I J 営 業 部 / 03(3237)3112(代)

大日本スクリーン製造株式会社 メディア&プレジジョンテクノロジーカンパニー

〒602-8585 京都市上京区堀川通寺之内上る4丁目

<http://www.screen.co.jp/>

※本カタログは、弊社の Fairdot 2 で印刷しています。
 ※本カタログは、弊社の千都フォントを使用しています。
 ※本カタログの各商品名は各社の商標・登録商標です。
 ※本カタログの仕様ならびに商品デザインは改良のため予告なしに変更されることがあります。
 ※本カタログには、一部開発中の商品を含みます。
 ※本カタログに掲載している商品は、日本国内仕様です。
 ※本カタログに掲載の生産性は弊社条件によるものです。詳しくは弊社営業にお問い合わせください。



注意

ご使用前には、取扱説明書をよくお読みの上、正しくお使いください。